

## Plotové sloupky

### BS-H sloupek / vzpěra

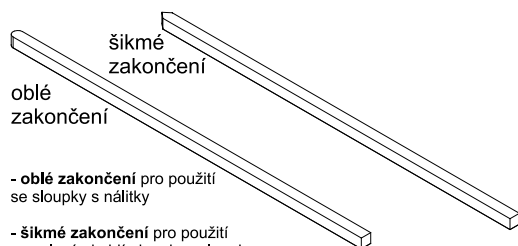

- **oblé zakončení** pro použití se sloupky s nálitky

- **šikmé zakončení** pro použití s ocelovými objímkami na sloupku k opření vzpěry

### BS-H kolmý

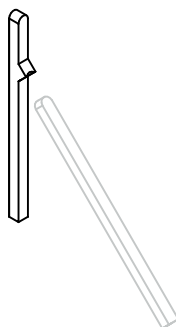

**LEVÉ** a **PRAVÉ** provedení sloupků je značeno vůči přední pohledové straně sloupku dle odlíti ve formě.

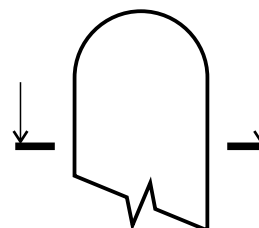

### ŘEZ SLOUPKEM

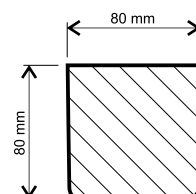

### ŘEZ KONCOVÝM SLOUPKEM

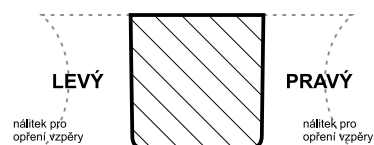

### BS-H rohový levý / pravý

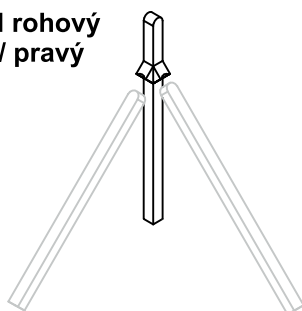

### BS-H průběžný

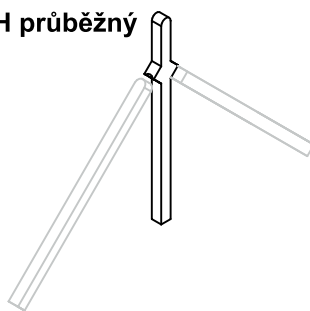

### ŘEZ ROHOVÝM SLOUPKEM

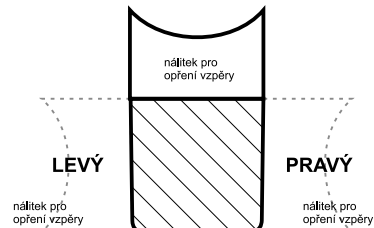

### BS-H „T”

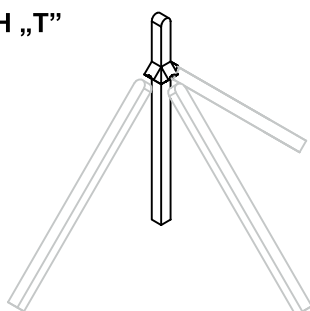

### BS-H koncový levý / pravý

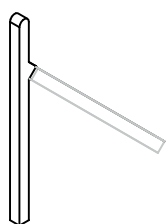

## TECHNICKÉ PARAMETRY VÝROBKU

Hodnocené parametry	Značení	BETONOVÉ SLOUPKY				Jednotky
		(délka v mm)				
		1500	2000	2400	2800	
Hmotnost 1 ks	m <sub>1</sub>	22	30	33	42	kg